

RX 70 Caractéristiques Techniques Chariot-élévateur diesel ou GPL

[RX 70-20/600](#)

[RX 70-25](#)

[RX 70-25/600](#)

[RX 70-30](#)

[RX 70-30/600](#)

[RX 70-35](#)





				STILL	STILL	STILL	STILL	STILL	STILL	STILL	STILL	STILL	STILL	STILL		
Caractéristiques	1.1	Constructeur														
	1.2	Modèle (type)		RX 70-20/600	RX 70-20 T/600	RX 70-25	RX 70-25/600	RX 70-25 T	RX 70-25 T/600	RX 70-30	RX 70-30/600	RX 70-30 T	RX 70-30 T/600	RX 70-35	RX 70-35 T	
	1.2.1	Modèle (numéro)		7381	7385	7382	7389	7386	7391	7383	7390	7387	7392	7384	7388	
	1.3	Motorisation		Diesel	GPL	Diesel	Diesel	GPL	GPL	Diesel	Diesel	GPL	GPL	Diesel	GPL	
	1.4	Utilisation		conducteur assis	conducteur assis	conducteur assis	conducteur assis	conducteur assis	conducteur assis	conducteur assis	conducteur assis	conducteur assis	conducteur assis	conducteur assis	conducteur assis	
	1.5	Capacité nominale/charge	Q	kg	2000	2000	2500	2500	2500	2500	3000	3000	3000	3000	3500	
	1.6	Distance au centre de charge	c	mm	600	600	500	600	500	600	500	600	500	600	500	
	1.8	Distance à la charge	x	mm	450	450	450	450	450	450	463	463	463	463	463	
	1.9	Empattement	y	mm	1760	1760	1760	1820	1760	1820	1820	1820	1820	1820	1820	
Poids	2.1	Poids à vide		kg	4011	3834	4011	4336	3834	4135	4369	4639	4168	4460	4639	
	2.2	Charge sur essieu (en charge)	avant/arrière	kg	5084/927	4983/851	5765/746	5895/941	5639/695	5769/866	6578/791	6704/935	6452/716	6642/818	7304/835	7242/718
	2.3	Charge sur essieu (à vide)	avant/arrière	kg	1891/2120	1790/2044	1891/2120	1953/2383	1790/2044	1827/2308	1991/2378	1952/2687	1865/2303	1890/2570	1952/2687	1890/2570
Roues/châssis	3.1	Équipement de roues		PPS	PPS	PPS	PPS	PPS	PPS	PPS	PPS	PPS	PPS	PPS	PPS	
	3.2	Dimensions des bandages	avant		23x9-10	23x9-10	23x9-10	23x9-10	23x9-10	23x9-10	23x10-12	23x9-10	23x10-12	23x10-12	23x10-12	
	3.3	Dimensions des bandages	arrière		21x8-9	21x8-9	21x8-9	21x8-9	21x8-9	21x8-9	21x8-9	21x8-9	21x8-9	21x8-9	21x8-9	
	3.5	Nombre de roues (x = motrice)	avant/arrière		2x/2	2x/2	2x/2	2x/2	2x/2	2x/2	2x/2	2x/2	2x/2	2x/2	2x/2	
	3.6	Voie	avant/arrière	b ₁₀ /b ₁₁	mm	984/920	984/920	984/920	984/920	984/920	984/920	984/920	984/920	975/920	975/920	975/920
Principales dimensions	4.1	Inclinaison mât/tablier	avant/arrière	α/β	°	6/7	6/7	6/7	6/7	6/7	6/7	6/7	6/7	6/7	6/7	
	4.2	Hauteur mât replié		h ₁	mm	2175	2175	2175	2175	2175	2175	2175	2175	2175	2175	
	4.3	Levée libre		h ₂	mm	160	160	160	160	160	160	160	160	160	160	
	4.4	Levée		h ₃	mm	2970	2970	2970	2970	2970	2970	2970	2970	2970	2970	
	4.5	Hauteur hors tout mât déployé		h ₄	mm	3600	3600	3600	3750	3600	3750	3750	3750	3750	3750	
	4.7	Hauteur au-dessus du toit de protection (cabine)		h ₆	mm	2190	2190	2190	2190	2190	2190	2190	2190	2195	2190	2195
	4.8	Hauteur d'assise basée sur le rapport SIP (Point Index du Siège)/hauteur de plateforme		h ₇	mm	1074	1074	1074	1074	1074	1074	1074	1074	1074	1074	
	4.12	Hauteur d'attelage		h ₁₀	mm	340/455	340/455	340/455	340/455	340/455	340/455	340/455	340/455	340/455	340/455	340/455
	4.19	Longueur totale		l ₁	mm	3605	3605	3605	3705	3605	3705	3770	3705	3770	3770	
	4.20	Longueur aux talons des fourches		l ₂	mm	2605	2605	2605	2705	2605	2705	2770	2705	2770	2770	
	4.21	Largeur hors tout		b ₁	mm	1192	1192	1192	1192	1192	1192	1224	1192	1224	1224	
	4.22	Dimensions des fourches		s/e/l	mm	40/100/1000	40/100/1000	40/100/1000	45/100/1000	40/100/1000	45/100/1000	50/100/1000	40/100/1000	50/100/1000	50/100/1000	50/100/1000
	4.23	Tablier de fourche ISO 2328 (classe/forme A, B)				Cl. II/forme A	Cl. II/forme A	Cl. II/forme A	Cl. II/forme A	Cl. II/forme A	Cl. II/forme A	Cl. III/forme A	Cl. III/forme A	Cl. III/forme A	Cl. III/forme A	Cl. III/forme A
	4.24	Largeur du tablier porte fourches		b ₃	mm	1150	1150	1150	1150	1150	1150	1150	1150	1150	1150	
	4.31	Garde au sol sous le mât avec charge		m ₁	mm	125	125	125	125	125	125	125	125	125	125	
	4.32	Garde au sol à mi-empattement		m ₂	mm	140	140	140	140	140	140	140	140	140	140	
4.33	Largeur d'allée avec palette 1000 x 1200 en largeur		A _{st}	mm	3963	3963	3963	4047	3963	4047	4127	4060	4127	4127		
4.34	Largeur d'allée avec palette 800 x 1200 en longueur		A _{st}	mm	4163	4163	4163	4247	4163	4247	4327	4260	4327	4327		
4.35	Rayon de giration		W _a	mm	2313	2313	2313	2397	2313	2397	2464	2397	2464	2464		
4.36	Rayon de giration intérieur		b ₁₃	mm	611	611	611	632	611	632	632	632	632	632		
Performances	5.1	Vitesse de translation	avec charge/sans charge	km/h	21/21	21/21	21/21	21/21	21/21	21/21	21/21	21/21	21/21	21/21	21/21	
	5.2	Vitesse de levée	avec charge/sans charge	m/s	0,67/0,69	0,53/0,55	0,67/0,69	0,67/0,69	0,53/0,55	0,53/0,55	0,60/0,62	0,60/0,62	0,48/0,50	0,48/0,50	0,58/0,60	0,48/0,50
	5.3	Vitesse de descente	avec charge/sans charge	m/s	0,60/0,53	0,60/0,53	0,60/0,53	0,60/0,53	0,60/0,53	0,60/0,53	0,60/0,53	0,60/0,53	0,60/0,53	0,60/0,53	0,60/0,53	
	5.5	Capacité de traction	avec charge/sans charge	N	17500/12150	17500/12140	17500/12150	17500/13000	17500/12140	17500/12300	17500/13000	17500/13500	17500/12300	17000/13400	17400/13500	17000/13400
	5.7	Rampe	avec charge/sans charge	%	29/28	29/26	28/28	27/23	29/26	25/24	23/23	22/20	25/24	24/20	20/20	24/20
	5.9	Temps d'accélération	avec charge/sans charge	s	4,8/4,4	5,1/4,5	4,9/4,4	4,9/4,4	5,1/4,5	5,1/4,5	5,1/4,4	5,1/4,4	5,1/4,5	5,4/4,8	5,2/4,4	5,4/4,8
5.10	Frein de service				Électrique/hydraulique	Électrique/hydraulique	Électrique/hydraulique	Électrique/hydraulique	Électrique/hydraulique	Électrique/hydraulique	Électrique/hydraulique	Électrique/hydraulique	Électrique/hydraulique	Électrique/hydraulique	Électrique/hydraulique	
Moteur thermique	7.1	Constructeur du moteur			STILL	VW	STILL	STILL	VW	VW	STILL	STILL	VW	VW	STILL	
	7.1.1	Type			D24KDO	BEF	D24KDO	D24KDO	BEF	BEF	D24KDO	D24KDO	BEF	BEF	D24KDO	BEF
	7.2	Puissance moteur selon ISO 1585		kW	36	36	36	36	36	38	36	36	38	38	36	38
	7.3	Régime nominal		tr/min	2150	2600	2150	2150	2600	2600	2150	2150	2600	2600	2150	2600
	7.4	Nombre de cylindres			4	4	4	4	4	4	4	4	4	4	4	
	7.4.1	Cylindrée		cm ³	2400	2000	2400	2400	2000	2000	2400	2400	2000	2000	2400	2000
	7.5	Consommation en carburant (selon EN 16796)		l/h kg/h	2,6	2,2	2,8	2,9	2,3	2,4	3,0	3,1	2,6	2,7	3,2	3,0
7.9	Tension à bord	U	V	12	12	12	12	12	12	12	12	12	12	12	12	
8.1	Type de transmission				diesel-électrique	diesel-électrique	diesel-électrique	diesel-électrique	diesel-électrique	diesel-électrique	diesel-électrique	diesel-électrique	diesel-électrique	diesel-électrique	diesel-électrique	
Autre	10.1	Pression hydraulique de service pour équipements auxiliaires		bar	250	250	250	250	250	250	250	250	250	250	250	
	10.2	Débit hydraulique de service pour équipements auxiliaires		l/min	30	30	30	30	30	30	30	30	30	30	30	
	10.4	Capacité du réservoir de carburant		l/kg	58	11	58	58	11	11	58	58	11	11	58	
	10.7	Pression acoustique L _{PAZ} ¹ (siège conducteur)		dB(A)	76	<77	76	76	<77	<77	76	76	<77	<77	76	<77
	10.7.1	Niveau d'émission sonore LWAZ (par cycle de travail)		dB(A)	93	<97	93	93	<97	<97	93	93	<97	<97	93	<97
10.8	Exposition humaine aux vibrations (accélération selon EN 13059)		m/s ²	0,58	0,58	0,58	0,58	0,58	0,58	0,58	0,58	0,58	0,58	0,58	0,58	
10.8	Attelage, mode/type DIN				boulons	boulons	boulons	boulons	boulons	boulons	boulons	boulons	boulons	boulons	boulons	

¹ Sans cabine (valeurs différentes avec cabine)



Modèle	Paramètre	Unité	Mât télescopique										Mât NiHo (faible hauteur)					Mât triplex																					
			2870	2970	3170	3270	3670	4170	4570	5070	2990	3090	3290	3690	4090	4590	4440	4590	4890	5390	5690	6040	6640	7390															
RX 70-20/600	Levée nominale	h_3	mm	2870	2970	3170	3270	3670	4170	4570	5070	2990	3090	3290	3690	4090	4590	4440	4590	4890	5390	5690	6040	6640	7390														
	Hauteur mât replié	h_1	mm	2125	2175	2275	2325	2525	2775	2975	3225	2125	2175	2275	2475	2675	2925	2125	2175	2275	2475	2575	2725	2925	3175														
	Levée libre	h_2	mm	160	160	160	160	160	160	160	160	1500	1550	1650	1850	2050	2300	1500	1550	1650	1850	1950	2100	2300	2550														
	Hauteur maximale (tablier à 4 galets)	h_4	mm	3500	3600	3800	3900	4300	4800	5200	5700	3650	3750	3950	4350	4750	5250	5120	5270	5570	6070	6370	6720	7320	8070														
	Hauteur maximale (tablier à 6 galets)	h_4	mm	3650	3750	3950	4050	4450	4950	5350	5850	3800	3900	4100	4500	4900	5400	5270	5420	5720	6220	6520	6870	7470	8220														
	Inclinaison mât/tablier	avant/arrière	α/β	°	6/7										6/7					6/7																			
	Crans de fourche (milieu à milieu)		mm	216 / 368 (Télescopique, NiHo - faible hauteur) / 521 (Triplex) / 673 / 826 / 902 (Tablier porte fourches 1150 mm) / 978 (Tablier porte fourches 1300 mm/1600 mm) / 1054 (Tablier porte fourches 1300 mm) / 1130 (Tablier porte fourches 1600 mm) / 1283 (Tablier porte fourches 1600 mm) / 1359 (Tablier porte fourches 1600 mm)																																			
	Équipement de roues	avant/arrière		23 x 9-10/21 x 8-9										23 x 9-10/21 x 8-9					23 x 9-10/21 x 8-9																				
	Voie	avant/arrière	b_{10}/b_{11}	mm	984/920										984/920					984/920					1048/920														
	Largeur maximale		b_1	mm	1192										1192					1192					1256														
RX 70-25	Levée nominale	h_3	mm	2870	2970	3170	3270	3670	4170	4570	5070	2990	3090	3290	3690	4090	4590	4440	4590	4890	5390	5690	6040	6640	7390														
	Hauteur mât replié	h_1	mm	2125	2175	2275	2325	2525	2775	2975	3225	2125	2175	2275	2475	2675	2925	2125	2175	2275	2475	2575	2725	2925	3175														
	Levée libre	h_2	mm	160	160	160	160	160	160	160	160	1500	1550	1650	1850	2050	2300	1500	1550	1650	1850	1950	2100	2300	2550														
	Hauteur maximale (tablier à 4 galets)	h_4	mm	3500	3600	3800	3900	4300	4800	5200	5700	3650	3750	3950	4350	4750	5250	5120	5270	5570	6070	6370	6720	7320	8070														
	Hauteur maximale (tablier à 6 galets)	h_4	mm	3650	3750	3950	4050	4450	4950	5350	5850	3800	3900	4100	4500	4900	5400	5270	5420	5720	6220	6520	6870	7470	8220														
	Inclinaison mât/tablier	avant/arrière	α/β	°	6/7										6/7					6/7																			
	Crans de fourche (milieu à milieu)		mm	216 / 368 (Télescopique, NiHo - faible hauteur) / 521 (Triplex) / 673 / 826 / 902 (Tablier porte fourches 1150 mm) / 978 (Tablier porte fourches 1300 mm/1600 mm) / 1054 (Tablier porte fourches 1300 mm) / 1130 (Tablier porte fourches 1600 mm) / 1283 (Tablier porte fourches 1600 mm) / 1359 (Tablier porte fourches 1600 mm)																																			
	Équipement de roues	avant/arrière		23 x 9-10/21 x 8-9										23 x 9-10/21 x 8-9					23 x 9-10/21 x 8-9																				
	Voie	avant/arrière	b_{10}/b_{11}	mm	984/920										984/920					984/920					1048/920														
	Largeur maximale		b_1	mm	1192										1192					1192					1256														
RX 70-30 / RX 70-25/600	Levée nominale	h_3	mm	2870	2970	3170	3270	3670	4170	4570	5070	2990	3090	3290	3690	4090	4590	4440	4590	4890	5190	5390	5690	6040	6640	7390													
	Hauteur mât replié	h_1	mm	2125	2175	2275	2325	2525	2775	2975	3225	2125	2175	2275	2475	2675	2925	2125	2175	2275	2375	2475	2575	2725	2925	3175													
	Levée libre	h_2	mm	160	160	160	160	160	160	160	160	1470	1520	1620	1820	2020	2270	1470	1520	1620	1720	1820	1920	2070	2270	2520													
	Hauteur maximale (tablier à 4 galets)	h_4	mm	-	-	-	-	-	-	-	-	3680	3780	3980	4380	4780	5280	5140	5290	5590	5890	6090	6390	6740	7340	8090													
	Hauteur maximale (tablier à 6 galets)	h_4	mm	3650	3750	3950	4050	4450	4950	5350	5850	3800	3900	4100	4500	4900	5400	5270	5420	5720	6020	6220	6520	6870	7470	8220													
	Inclinaison mât/tablier	avant/arrière	α/β	°	6/7										6/7					6/7																			
	Crans de fourche (milieu à milieu)		mm	267 / 673 / 876 / 1080 (Tablier porte fourches 1300 mm/1600 mm) / 1384 (Tablier porte fourches 1600 mm)																																			
	Équipement de roues	avant/arrière		23 x 9-10/21 x 8-9										23 x 9-10/21 x 8-9					23 x 10-12/21 x 8-9					315/45-12/21 x 8-9															
	Voie	avant/arrière	b_{10}/b_{11}	mm	984/920										984/920					984/920					1045/920					1092/920									
	Largeur maximale		b_1	mm	1192										1192					1192					1293					1391									
RX 70-35 / RX 70-30/600	Levée nominale	h_3	mm	2870	2970	3170	3270	3670	4170	4570	5070	2990	3090	3290	3690	4090	4590	4440	4590	4890	5190	5390	5690	6040	6640	7390													
	Hauteur mât replié	h_1	mm	2125	2175	2275	2325	2525	2775	2975	3225	2125	2175	2275	2475	2675	2925	2125	2175	2275	2375	2475	2575	2725	2925	3175													
	Levée libre	h_2	mm	160	160	160	160	160	160	160	160	1470	1520	1620	1820	2020	2270	1470	1520	1620	1720	1820	1920	2070	2270	2520													
	Hauteur maximale (tablier à 4 galets)	h_4	mm	-	-	-	-	-	-	-	-	3680	3780	3980	4380	4780	5280	5140	5290	5590	5890	6090	6390	6740	7340	8090													
	Hauteur maximale (tablier à 6 galets)	h_4	mm	3650	3750	3950	4050	4450	4950	5350	5850	3800	3900	4100	4500	4900	5400	5270	5420	5720	6020	6220	6520	6870	7470	8220													
	Inclinaison mât/tablier	avant/arrière	α/β	°	6/7										6/7					6/7																			
	Crans de fourche (milieu à milieu)		mm	267 / 673 / 876 / 1080 (Tablier porte fourches 1300 mm/1600 mm) / 1384 (Tablier porte fourches 1600 mm)																																			
	Équipement de roues	avant/arrière		23 x 10-12/21 x 8-9										23 x 10-12/21 x 8-9					23 x 10-12/21 x 8-9					315/45-12/21 x 8-9															
	Voie	avant/arrière	b_{10}/b_{11}	mm	975/920										1045/920					975/920					975/920					1045/920					1092/920				
	Largeur maximale		b_1	mm	1224										1293					1224					1224					1293					1391				

Schémas cotés

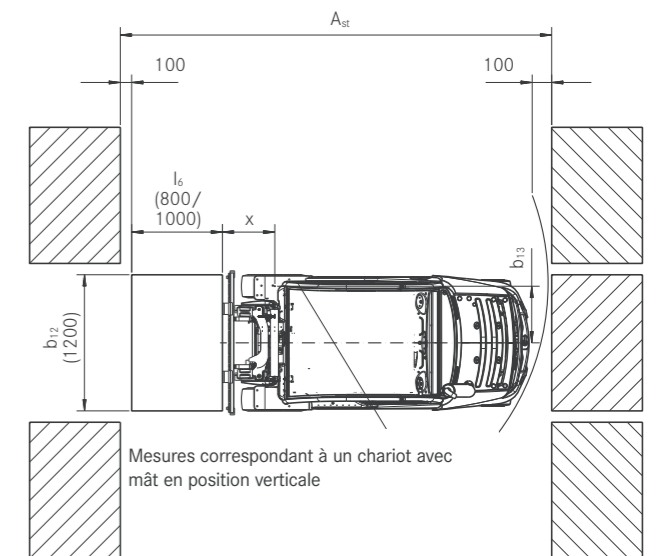
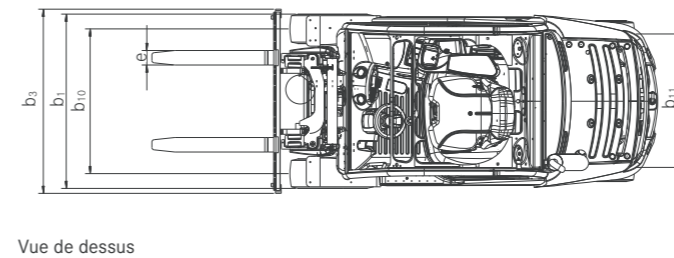
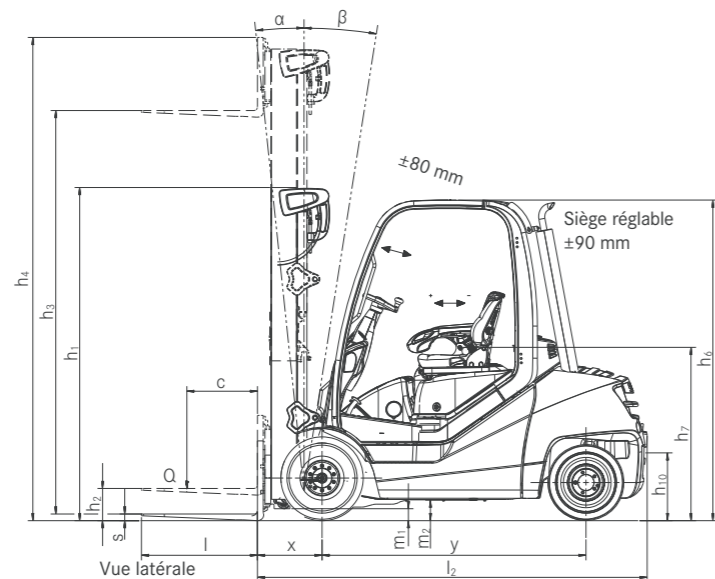

RX 70-20/35 – Chariot-élévateur diesel ou GPL

Capacités de charge nominales

RX 70-20/600 avec mât télescopique/NiHo
Bandages PPS

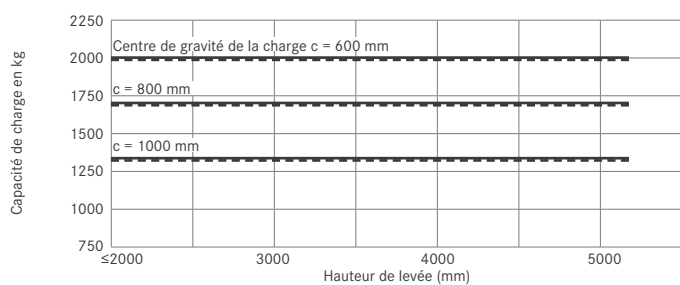

RX 70-20/600 avec mât triplex
Bandages PPS

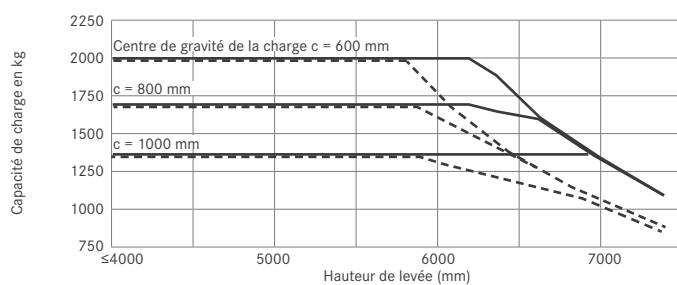

RX 70-25 avec mât télescopique/NiHo
Bandages PPS

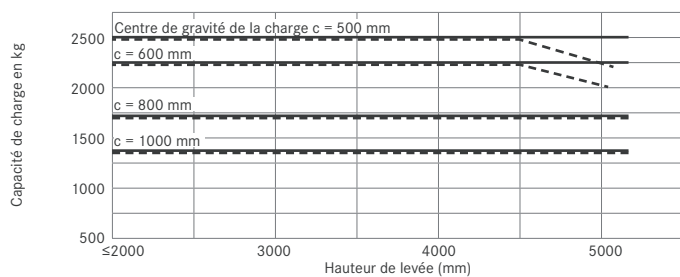

RX 70-25 avec mât triplex
Bandages PPS

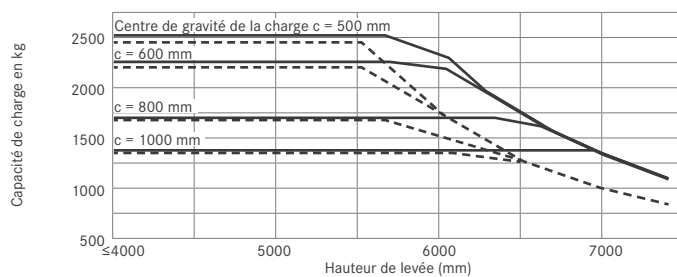

RX 70-25/600 avec mât télescopique/NiHo
Bandages PPS

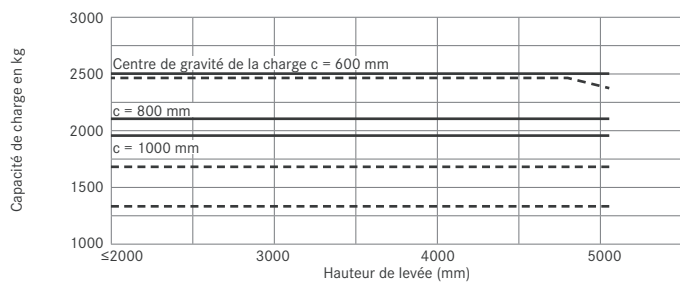

RX 70-25/600 avec mât triplex
Bandages PPS

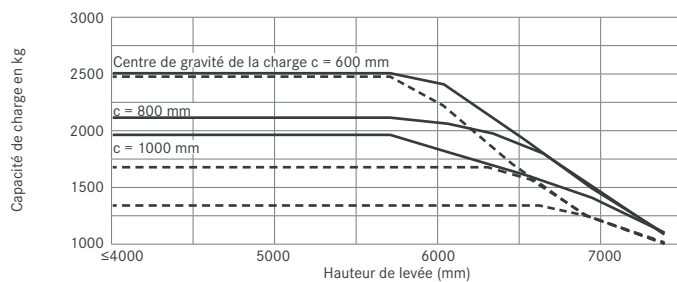

— avec fourche standard - - - avec gerbeur latéral et fourche standard
Valeurs susceptibles de variations selon l'équipement du chariot

RX 70-20/35 – Chariot-élévateur diesel ou GPL

Capacités de charge nominales

RX 70-30 avec mât télescopique/NiHo
Bandages PPS

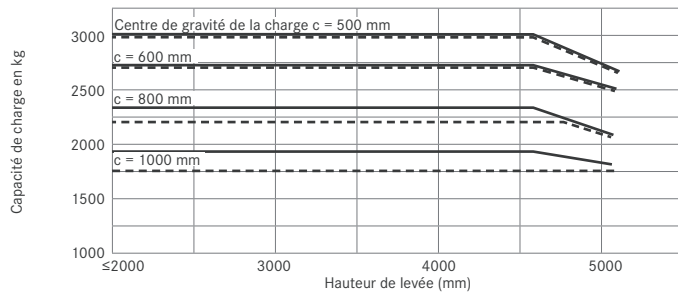

RX 70-30 avec mât triplex
Bandages PPS

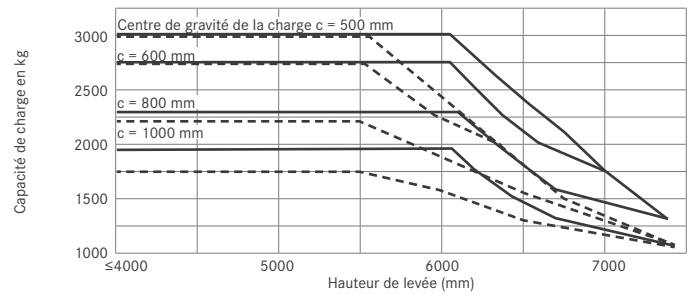

RX 70-30/600 avec mât télescopique/NiHo
Bandages PPS

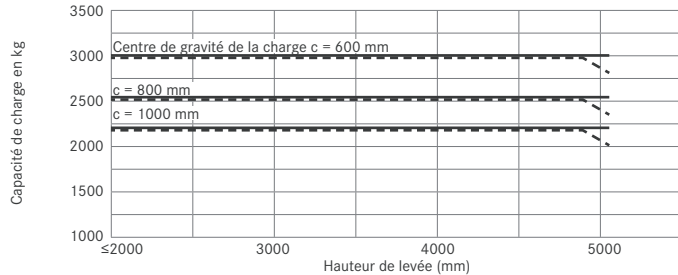

RX 70-30/600 avec mât triplex
Bandages PPS

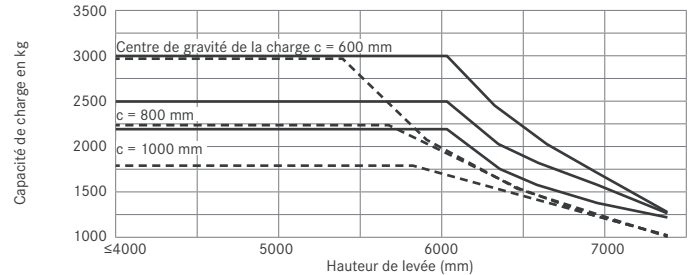

RX 70-35 avec mât télescopique/NiHo
Bandages PPS

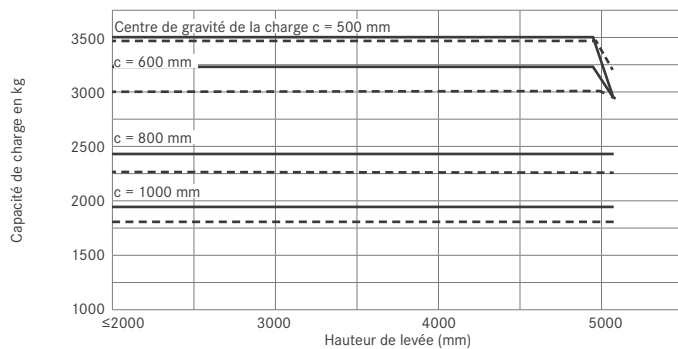

RX 70-35 avec mât triplex
Bandages PPS

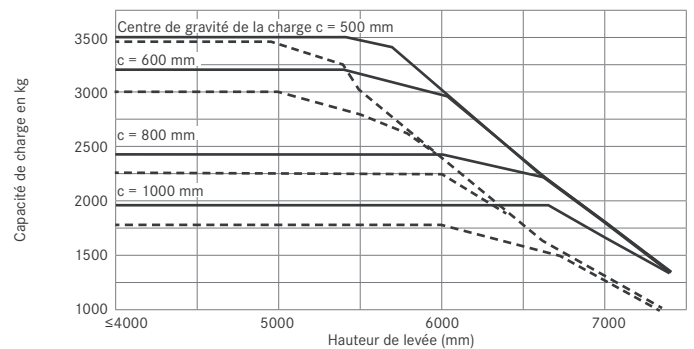

— avec fourche standard - - - avec gerbeur latéral et fourche standard
Valeurs susceptibles de variations selon l'équipement du chariot

RX 70-20/35 – Chariot-élévateur diesel ou GPL
Vues détaillées



Plus de sécurité avec le dispositif de projection Safety Light 4Plus et les phares LED



Double interface de communication : radio avec prise USB et dispositif mains libres Bluetooth



Visibilité optimale vers l'avant – mât à profil dégagé et planche de bord surbaissée



Commande hydraulique agréable et précise grâce au Joystick 4Plus



Conditions de travail agréables même par temps chaud grâce à la climatisation en option



Rangements de bord et prise 12 V – par ex. pour charger un téléphone portable



Vaste espace pour les jambes, accès à bord/descente élargis et sans obstacles



Poste de conduite confortable et largement dimensionné

RX 70-20/35 – Chariot-élévateur diesel ou GPL Puissance et économie réconciliées

Safety by nature (une sécurité « innée ») – stabilité de conduite hors pair grâce à un centre de gravité surbaissé

Impact minimal sur l'environnement avec un rendement maximal – grâce à une coordination optimale de tous les sous-ensembles via le système STILLPerformance

Excellente visibilité – en particulier grâce à une conception ultra-profilée des mâts



Offrant une capacité de charge de 2,0 à 3,5 tonnes, le RX 70 cumule tous les superlatifs – en termes de performances pures comme d'efficacité. Son entraînement thermique-électrique est contrôlé par un système exclusif d'optimisation, STILLPerformance. Coordonnant tous les composants matériels, ce système assure une interaction intelligente des circulations et levages. Résultat : Un ensemble parfaitement optimisé, associant de puissants composants d'entraînement et des fonctions de commande fluides et précises – pour un travail harmonieux dans toutes les situations. Le cariste dispose ainsi en permanence, même pour les tâches les plus exigeantes, d'un maximum de puissance, de précision... et d'efficacité.

De fait, économiquement aussi, le RX 70-20/35 est en pointe : grâce à son mode haute efficacité Blue-Q, qui lui assure la plus faible consommation de sa catégorie – avec pourtant des performances sans équivalent ! Conservant un contrôle permanent sur les marchandises grâce à un dégagement visuel total, le cariste ne rencontre aucun obstacle – à aucun niveau : pas plus visuellement que pour manœuvrer avec souplesse et précision, grâce à des dimensions compactes et à une adaptation permanente de la translation comme du levage. En résumé un tout nouvel horizon : La performance intelligente !

Un équipement complet

Puissance

- Capacité de levage jusqu'à 3,5 tonnes avec un centre de charge de 500 mm
- Manutention à haut rendement : vitesse de circulation jusqu'à 21 km/h
- Puissance et longévité réconciliées : entraînement triphasé sans entretien
- Une énergie dosée au millimètre : pompe hydraulique à régulation électrique

Précision

- 5 programmes de conduite pour une flexibilité totale
- Parfaite adaptation à toutes les applications : paramètres de vitesse, accélération et freinage réglables séparément
- Manipulation ultra-sensible et précise grâce à des technologies hydrauliques de pointe

Ergonomie

- Un poste de travail stimulant : cabine spacieuse, confortable et hautement personnalisable – avec de nombreux rangements
- Des caristes immédiatement opérationnels : commandes uniformisées, haute ergonomie et accessibilité optimale pour l'ensemble de la gamme RX
- Simplicité et sécurité : Accès à bord et descente en toute sécurité – marches à la fois larges, antidérapantes et bien visibles, doublées d'une poignée de maintien sur le toit de protection
- Grand choix d'interfaces de commande : mini-leviers, Fingertip ou Joystick 4Plus

- Grand confort : conduite agréable et préservant la santé du cariste (isolation maximale contre les vibrations nocives)

Compacité

- Accédez sans peine aux espaces les plus réduits : dimensions compactes et très grande maniabilité permettant une gestion optimale des surfaces de stockage

Sécurité

- Visibilité périphérique totale : nombreuses ouvertures vitrées y compris dans le toit de protection
- Des transports en toute sécurité : contrôle visuel permanent des bras et du tablier de fourches profilés de mât étroits et vérins d'inclinaison à ancrage surbaissé
- Extrême stabilité : centre de gravité abaissé au maximum
- Tenue de cap : excellente stabilité en courbe

Protection de l'environnement

- Faibles coûts d'exploitation : consommation de carburant réduite et intervalle d'entretien étendu
- Durabilité : très faibles émissions de CO₂
- Puissance et intelligence : le mode haute efficacité Blue-Q permet, d'une pression sur un bouton, jusqu'à 10 % d'économie d'énergie sans impact sur la productivité
- Recyclabilité : plus de 95 % des matériaux utilisés pour la construction de chaque chariot sont recyclables

RX 70-20/35 – Chariot-élévateur diesel ou GPL
Variantes d'équipement



	RX 70-20/600	RX 70-20/600 T ¹	RX 70-25	RX 70-25 T ¹	RX 70-30	RX 70-30 T ¹	RX 70-35	RX 70-35 T ¹	
Poste de conduite	Poste de conduite amortissant les chocs pour un confort optimal sur sols irréguliers	●	●	●	●	●	●	●	
	Toit de protection en acier	●	●	●	●	●	●	●	
	Cabine conducteur surbaissée (hauteur env. 2120 mm)	○	○	○	○	○	○	○	
	Cabine conducteur rehaussée (2540 mm)	—	—	—	—	—	—	—	
	Protection contre les intempéries livrables en différentes versions	○	○	○	○	○	○	○	
	Cabine conducteur fermée ou bâchée	○	○	○	○	○	○	○	
	Pare-brise, lunette arrière et vitre de toit teintés, essuie-glace/lave-glace	○	○	○	○	○	○	○	
	Commande mono-pédale	●	●	●	●	●	●	●	
	Commande à double-pédale	○	○	○	○	○	○	○	
	Rangements intégrés et porte-boisson	●	●	●	●	●	●	●	
	Afficheur et touches de fonction étanches aux projections d'eau	●	●	●	●	●	●	●	
	Siège conducteur Grammer à revêtement similicuir	●	●	●	●	●	●	●	
	Siège conducteur confort avec soutien lombaire et revêtement textile	○	○	○	○	○	○	○	
	Siège pivotant minimisant les tensions en marche arrière	○	○	○	○	○	○	○	
	Siège conducteur similicuir ou tissu, suspension mécanique ou pneumatique, assise extra-large, grand débattement de suspension, soutien lombaire, dossier réglable en hauteur et chauffage intégré	○	○	○	○	○	○	○	
	Platine de siège conducteur sur ressorts (blocage des vibrations nocives)	○	○	○	○	○	○	○	
	Éclairage cabine (plafonnier)	○	○	○	○	○	○	○	
	Prise 12 volts type « allume-cigare »	●	●	●	●	●	●	●	
	Radio/lecteur MP3 avec prise USB et dispositif mains libres	○	○	○	○	○	○	○	
	Radio Bluetooth avec port USB	○	○	○	○	○	○	○	
	Vitre de toit ouvrante	○	○	○	○	○	○	○	
	Pare-soleil et stores déroulants	○	○	○	○	○	○	○	
	Chauffage cabine (circuit d'eau chaude + soufflerie) avec buses de dégivrage sur pare-brise et pieds conducteur	○	○	○	○	○	○	○	
	Climatisation	○	○	○	○	○	○	○	
	Mât	Mât télescopique haute visibilité avec et sans levée libre totale	○	○	○	○	○	○	○
		Mât triplex	○	○	○	○	○	○	○
		Protection anti-usure des bras de fourche	○	○	○	○	○	○	○
Tablier porte fourches, TDL et positionneur de fourches		○	○	○	○	○	○	○	
Tablier porte fourches et TDL		○	○	○	○	○	○	○	
Dosseret de charge		○	○	○	○	○	○	○	
Recentrage vertical automatique du mât		○	○	○	○	○	○	○	
Accumulateur hydraulique intégré au circuit de levage (amortissement des à-coups)		○	○	○	○	○	○	○	
Angle d'inclinaison avant/arrière de 6/7°		●	●	●	●	●	●	●	
Soufflet sur vérin d'inclinaison (protection contre l'humidité et la poussière)		○	○	○	○	○	○	○	
Équipement de roues	Bandages superélastiques, système SIT (simples ou jumelés)	●	●	●	●	●	●	●	
	Bandages superélastiques, système SIT (non-marquants ou antistatiques)	○	○	○	○	○	○	○	
	Bandages pneumatiques (simples ou jumelés)	○	○	○	○	○	○	○	
Système hydraulique	Technologie à clapets proportionnels assurant des mouvements particulièrement fluides et précis	●	●	●	●	●	●	●	
	Jusqu'à trois circuits hydrauliques pour la commande des équipements auxiliaires	○	○	○	○	○	○	○	
	Paramétrage spécifique de chaque fonction hydraulique	●	●	●	●	●	●	●	
	Mini-leviers avec accoudoir (2 leviers)	●	●	●	●	●	●	●	
	Mini-leviers avec accoudoir (3 ou 4 leviers)	○	○	○	○	○	○	○	
Motorisations	Joystick 4Plus ou Fingertip	○	○	○	○	○	○	○	
	Cinq programmes de conduite (paramètres d'accélération et de freinage)	●	●	●	●	●	●	●	
	Mode économie d'énergie Blue-Q	●	●	●	●	●	●	●	
	Accélération et inversion du sens de marche progressives et sans à-coup	●	●	●	●	●	●	●	
	Moteurs sans entretien pour la translation, la direction assistée et le levage	●	●	●	●	●	●	●	
	Sous-ensembles de translation et de levage en carters étanches (poussières et projections)	●	●	●	●	●	●	●	
	Filtre à air sec avec témoin d'entretien	●	●	●	●	●	●	●	
	Filtre à air supplémentaire ou préfiltre cyclonique	○	○	○	○	○	○	○	
	Frontal GPL avec bouteilles de gaz	—	●	—	●	—	●	—	
	Réservoirs GPL (55 ou 70 l)	—	○	—	○	—	○	—	
	Arrêt automatique du moteur	○	○	○	○	○	○	○	
	Préchauffage du moteur via une alimentation externe	○	○	○	○	○	○	○	
	Pot catalytique 3 voies régulé	—	○	—	○	—	○	—	
	Diesel avec filtre à particules	○	—	○	—	○	—	○	
	Freins	Freins à lamelles sans usure en bain d'huile	●	●	●	●	●	●	●
Frein de stationnement hydraulique		●	●	●	●	●	●	●	
Sécurité	Centre de gravité surbaissé et suspension pendulaire surélevée de l'essieu directionnel maximisant la stabilité	●	●	●	●	●	●	●	
	Montée et descente facilitées et sécurisées : marches surdimensionnées avec revêtement antidérapant	●	●	●	●	●	●	●	
	Grille sur le toit de protection	○	○	○	○	○	○	○	
	Profilés de toit de protection affinés pour une visibilité dégagée sous tous les angles	●	●	●	●	●	●	●	
	Système de retenue EasyBelt - bouclage et débouclage rapides et sûrs	○	○	○	○	○	○	○	
	Système de retenue par arceaux de sécurité IWS des deux côtés	○	○	○	○	○	○	○	
	Système d'éclairage de circulation à LED (homologables)	○	○	○	○	○	○	○	
	Projecteur de travail orientable à LED	○	○	○	○	○	○	○	
	Feu de sécurité à éclats	○	○	○	○	○	○	○	
	Avertisseur lumineux (STILL Safety Light - spots bleus au sol)	○	○	○	○	○	○	○	
	Contrôle de la ceinture de sécurité (conduite possible uniquement avec la ceinture bouclée)	○	○	○	○	○	○	○	
	Limiteur de vitesse (réglable par le cariste)	○	○	○	○	○	○	○	
	Tempomat (régulateur de vitesse)	○	○	○	○	○	○	○	
Mesure de la charge (précision de ±2%)	○	○	○	○	○	○	○		
FleetManager : autorisation d'accès, détection de chocs, rapports	○	○	○	○	○	○	○		

¹ GPL ● Standard ○ En option — Non disponible

STILL

6 Bd Michael Faraday
SERRIS - CEDEX 4
F-77716 MARNE LA VALLEE
Tél: +33 1.64.17.40.00
Fax: +33 1.64.17.41.70
info@still.fr

**Pour plus d'informations, consultez le site :
www.still.fr**

STILL S.A.

Vosveld 9
B-2110 Wijnegem
Tél: +32 (0)3 360 62 00
Fax: +32 (0)3 326 21 42
info@still.be

**Pour plus d'informations, consultez le site :
www.still.be**

STILL S.A.

Succursale Suisse romande
Rue de la Cité 20
CH-1373 Chavornay
Tél: +41 (0)21 946 40 80
Fax: +41 (0)21 946 40 92
info@still.ch

**Pour plus d'informations, consultez le site :
www.still.ch**

STILL S.A. Luxembourg Branche

Zoning Industriel 11, Um Wöller
L-4410 Soleuvre (Sanem)
Tél: +352 27 84 85 91
Fax: +352 27 84 85 92
info@still-luxembourg.lu

**Pour plus d'informations, consultez le site :
www.still-luxembourg.lu**

STILL a la certification qualité,
sécurité au travail,
protection de l'environnement et
gestion de l'énergie.

