

14.70 **III S**

17.80XL **III S**



**Nacelles chenillées compactes**  
*Compacte rupshoogwerkers*

 **Hinowa**<sup>®</sup>

[www.hinowa.com](http://www.hinowa.com)

FRA NL





## PROFIL DE L'ENTREPRISE

Hinowa S.p.A. a été fondée en 1987 sur la base d'une longue tradition familiale de constructeurs d'engins de terrassement. Dès le début l'objectif a été celui de développer des machines sur chenilles en caoutchouc avec des applications dans les plus différents domaines comme l'agriculture, le jardinage, l'industrie du bâtiment et la construction navale.

Hinowa s'est rapidement développée en parvenant à maintenir le rythme de l'évolution du marché et en proposant toujours de nouvelles idées. Les marchés italien et européens absorbent plus de 80% de la production Hinowa, tandis que les marchés américains, australiens et asiatiques sont en croissance.

Hinowa est située à Nogara, dans la province de Vérone et occupe une surface de 90.000 m<sup>2</sup> dont plus de 27.000 m<sup>2</sup> sont couverts. Elle compte 160 effectifs environ.

## LA PRODUCTION

La gamme Hinowa comprend cinq catégories de produits qui sont utilisés dans divers domaines, en assurant à l'utilisateur des performances optimales, une fiabilité et une sécurité absolue, une compétitivité maximale au moment de l'achat:

- Nacelles aériennes chenillées de 13 jusqu'à 26 mètres de hauteur
- Minitombereaux, différents modèles de 400 kg à 2.500 kg de capacité de charge avec des accessoires interchangeables
- Trains de chenilles, nombreux modèles avec capacité de charge de 500 kg à 30.000 kg
- Chariots élévateurs sur chenilles Série TP jusqu'à 2 tonnes de capacité
- Transporteur sur chenilles TX2500

## BEDRIJFSPROFIEL

*Hinowa SpA is opgericht in 1987 en heeft een lange familietraditie in het bouwen van machines.*

*Vanaf het begin was het doel om machines op rupsbanden te ontwikkelen, waardoor toepassingen op verschillende gebieden, zoals de landbouw, tuinieren, installatietechniek, bouw, scheepsbouw en industrie mogelijk wordt gemaakt.*

*Hinowa is snel groeiend bedrijf, die geslaagd is om gelijke tred te houden met de marktontwikkelingen en het bedenken van nieuwe ideeën. De Italiaanse en Europese markten absorberen meer dan 80% van de Hinowa productie terwijl de Amerikaanse, Australische en Aziatische markten nog steeds groeien.*

*Hinowa ligt in Nogara, in de provincie Verona en heeft een oppervlakte van 90.000 m<sup>2</sup>, waarvan 27.000 worden gedekt. Er werken zo'n 160 mensen.*

## DE PRODUCTIE

*Het Hinowa assortiment omvat producten die worden gebruikt voor verschillende doeleinden, ze garanderen uitstekende prestaties, absolute betrouwbaarheid, veiligheid en maximale concurrentievermogen:*

- *Hoogwerkers op rupsen van 13,0-26,0 meter werkhoogte*
- *Minidumpers op rupsbanden, verschillende modellen met laadcapaciteit van 400 kg tot max. 2.500 kg met verwisselbare accessoires*
- *Onderstellen op rupsen, met een capaciteit van 500 kg tot 30.000 kg*
- *Vorkheftrucks op rupsen tot 2 ton laadvermogen*
- *Transporter TX2500 op rupsen*

GOLDLIFT IIIS	GL1470		GL 1780XL	
	Capacité de charge utile pour tout le diagramme de travail <i>Draagvermogen zonder beperking tijdens de gehele werkcyclus</i>	120 kg	200 kg	120 kg
Hauteur max de travail <i>Max werkhoogte</i>	14,00 m	12,68 m	16,91 m	15,22 m
Déport horizontal max de travail <i>Max horizontale werkbereik</i>	7,00 m	5,66 m	8,18 m	6,95 m
Surface de stabilisation <i>Stabilisatiegebied</i>	2,700 x 2,700 m		2,885 x 2,890 m	
Poids total de la machine <i>Totale gewicht machine</i>	1.700 kg		2.100 kg	



Portée 120 kg  
*Draagvermogen 120 kg*

Portée 200 kg  
*Draagvermogen 200 kg*

Hauteur max de travail  
*Max Werkhoogte*

Déport horizontal max de travail  
*Max horizontale werkbereik*

Longueur de transport  
*Transportlengte*

Longueur de transport sans panier avec support tourné  
*Transportlengte zonder bak en gedraaide ondersteuning*

Hauteur de transport  
*Transporthoogte*

Dimensions du panier std  
*Afmetingen std bak*

Rotation du panier  
*Rotatie bak*

Pente max en translation  
*Max helling tijdens verplaatsing*

Poids total de la machine  
*Totale gewicht machine*

Moteur thermique disponible  
*Verbrandingsmotor beschikbaar*

Moteur électrique  
*Elektromotor*

Vitesse max de translation  
*Max verplaatsingssnelheid*

Chenillard élargissable  
*Variabele verbreding*

Pression au sol en position de travail  
*Max druk op stempelpoot*

Stabilisation et destabilisation automatique IIIS de série  
*Automatische afstempeling op IIIS is standaard*

Dimension des stabilisateurs ouverts  
*Afmeting met uitstempeling*

Radiocommande  
*Draadloze afstandsbediening*

GPRS-GPS modem de série  
*GPRS-GPS modem standaard*

R.A.H.M. Système d'assistance à distance de série  
*R.A.H.M. Systeem assistentie op afstand*

Moteur électrique avec batteries au lithium  
*Elektromotor met lithiumbatterijen*

Hinowa recherche et développe continuellement des nouveaux produits et elle se réserve le droit d'apporter des modifications sans préavis à ce document. Toutes les données ici présentes sont seulement indicatives. Quelques options ou normes nationales pourraient augmenter le poids indiqué. Les spécifications peuvent changer pour respecter les normes nationales ou pour l'adjonction d'accessoires optionnels.

Hinowa werkt voortdurend aan onderzoek en ontwikkeling van nieuwe producten en behoudt zich het recht voor om dit document zonder voorafgaande kennisgeving te wijzigen. Alle hier vermelde gegevens zijn indicatief. Enkele opties of nationale normen kunnen het aangegeven gewicht verhogen. De specificaties kunnen variëren om te voldoen aan nationale normen of vanwege het toevoegen van optionele accessoires.

# GOLDLIFT III S



## CARACTÉRISTIQUES

La configuration du bras permet de joindre une hauteur de dépassement excellente.

Les commandes hydrauliques de la partie aérienne garantissent la simplicité d'utilisation, la contemporanéité et la proportionnalité des mouvements.

Bras avec deux éléments articulés auxquels s'ajoutent un bras télescopique et le jib.

Rotation de la tourelle de 360° (300° pour la version Lithium-ion).

Les commandes sont hydrauliques pour les mouvements aériens, tandis que pour les mouvements des stabilisateurs, parmi lesquels la stabilisation et destabilisation de série, dénommée III S sont positionnées dans une radiocommande, qui peut être utilisé aussi comme une filocommande (de série).

Le moteur IGX Honda, avec un contrôle automatique des numéros des révolutions, réduit les consommations et le bruit. En effet il accélère seulement lorsque on effectue un mouvement avec les leviers.

La série GoldLift III S est équipée de série avec un système de localisation et diagnose satellitaire R.A.H.M. Ce système permet de localiser la machine dans n'importe quel endroit elle se trouve et donne informations utiles pour le Service Après-Vente et le relèvement à distance concernant des pannes ultérieures.

## KENMERKEN

*De configuratie van de arm staat een uitstekende overschrijdingshoek toe.*

*De hydraulische bediening van de bovenbouw garandeert een eenvoudig gebruik, de gelijktijdigheid en de evenredigheid van de bewegingen.*

*Arm met twee scharnierende elementen, aangevuld met de telescopische arm en de jib.*

*Rotatie toren met 360° (300° voor de versie Lithium-ion).*

*De bediening is hydraulisch voor de bewegingen van de bovenbouw, terwijl de bewegingen van de stabilisatoren, waaronder de standaard voorziene automatische stabilisatie en destabilisatie, III S genaamd, zijn opgenomen in een afstandsbediening die ook als draadafstandsbediening (standaard) gebruikt kan worden.*

*De motor iGX Honda beperkt, door middel van een automatische controle van het toerental, het verbruik en het lawaai. Er wordt alleen geaccelereerd wanneer er een beweging door middel van de hendels wordt uitgevoerd.*

*De serie GoldLift III S wordt standaard geleverd met een satellietstelsel voor lokalisatie en diagnostiek R.A.H.M. Door middel van dit systeem vindt de plaatsbepaling van de machine plaats en wordt er nuttige informatie versterkt voor de service en het op afstand detecteren van eventuele defecten.*



#### 1. RADIOCOMMANDE / AFSTANDBEDIENING

Il est suffisant de presser un bouton pour stabiliser la machine et un autre bouton pour la destabiliser, tout cela de manière automatique. Cette fonctionnalité permet d'être utilisée aussi par les opérateurs qui utilisent ce type de machine pour la première fois. Un écran pratique montre des informations importantes à l'opérateur. Protection de la télécommande contre le soleil et la pluie.

*Een druk op de knop is voldoende om de machine te stabiliseren, of op een andere knop om de stabilisatoren te sluiten, alles geheel automatisch. Door middel van deze voorziening is het gebruik, ook personen die dit type machine voor de eerste keer gebruiken, uiterst eenvoudig. Een praktische display toont belangrijke informatie voor de operator. Bescherming afstandsbediening tegen zonlicht en regen.*

#### 2. PIVOTS ET BAGUES / PENNEN EN BUSSEN

Sur la machine il y a des pivots accouplés à des bagues en fibre de verre qui ne nécessitent pas d'entretien.

*Alle machines zijn uitgevoerd met pennen gekoppeld met glasvezel bussen die geen onderhoud behoeven.*

#### 3. TUYAUX FER-CAOUTCHOUC / STALEN EN FLEXIBELE SLANGEN

Les tuyaux de l'installation hydraulique sont partagés en sections mixte fer-caoutchouc, pour rendre plus faciles les opérations d'entretien.

*De leidingen zijn gemaakt van staal en/of van hoogwaardig PFM hogedrukslang.*

#### 4. CELLULE DE CHARGE / GEWICHT SENSOR

Cellule de charge extensométrique à double canal de sécurité pour un contrôle parfait du poids dans le panier.

*Beveiliging voor overbelasting en overgewicht in de werkbak.*





**1. CHENILLARD DE SÉRIE AVEC L'ÉLARGISSEMENT HYDRAULIQUE  
STANDAARDWAGEN MET HYDRAULISCHE UITBREIDING**

Le chenillard équipé de série avec l'élargissement hydraulique est un grand avantage pour la stabilité latérale.  
*Hydraulische verbreding voor meer stabiliteit tijdens het verrijden.*

**2. CONNEXIONS AU PANIER / EXTRA AANSLUITINGEN BIJ DE WERKBAK**

La prise de courant 230V et la prise pour l'air comprimé sont de série dans le panier.  
*Standaard 230V en hogedruk luchtaansluiting bij de werkbak.*



**3. LEVIERS EN ACIER / STALEN HENDELS**

Pour les mouvements de la partie aérienne.  
*Voor de verplaatsing van de bovenbouw.*

**4. PANIER DÉMONTABLE / DEMONTEERBARE WERKBAK**



# GOLDLIFT 14.70 III S

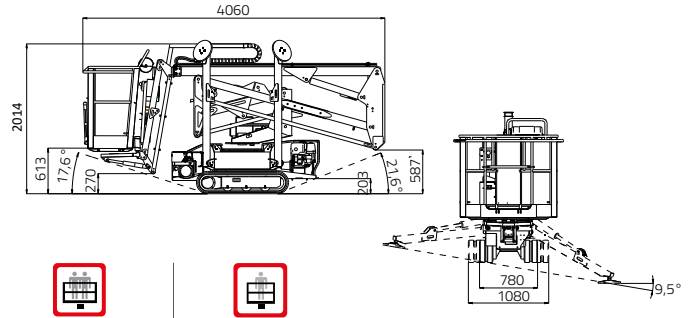
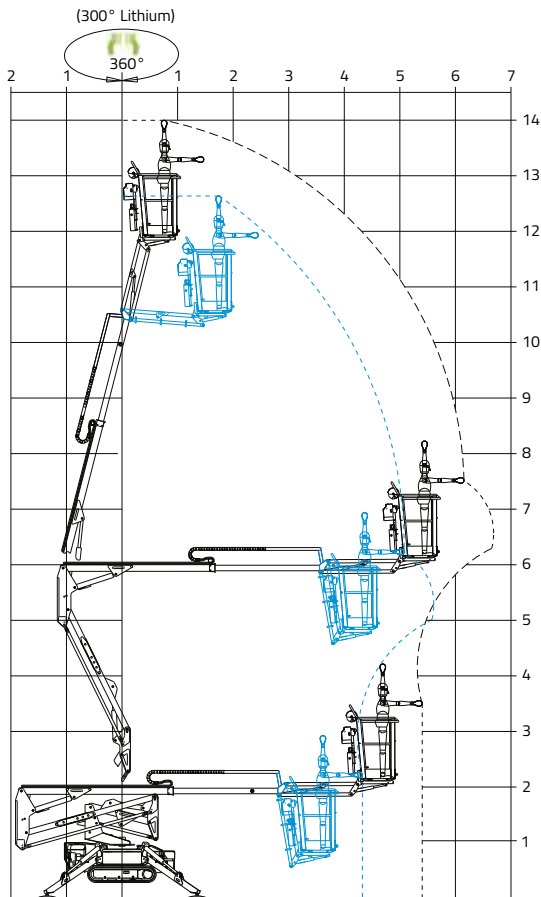









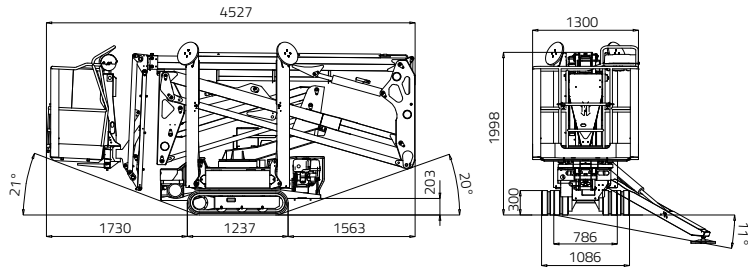
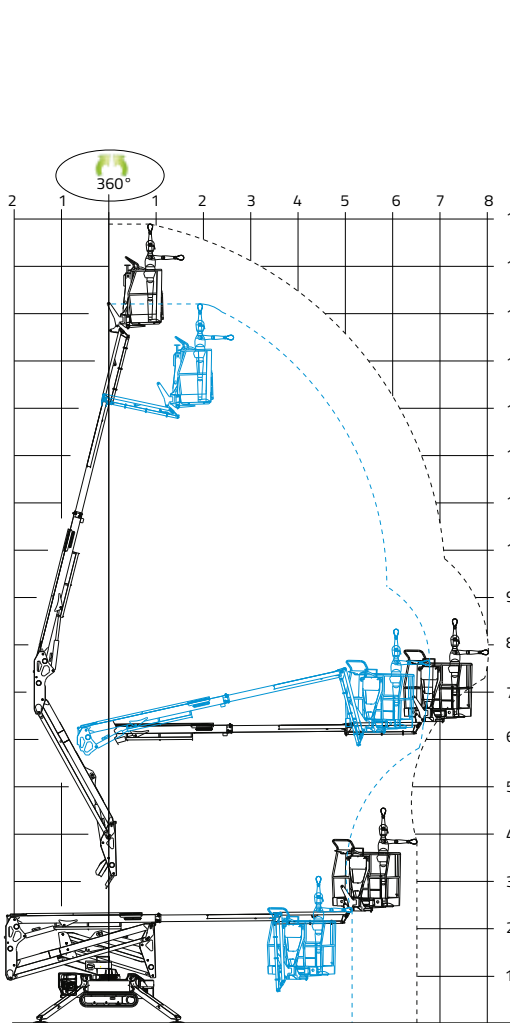













	12,68 m	14,00 m	Optional - <i>Optional</i> ▪ Honda / Hatz I - 1,4 km/h / II - 1,4-2,8 km/h ▪ Lithium-ion I - 1,2 km/h / II - 1,2-2,4 km/h
	5,66 m	7,00 m	
	4,06 m		786/1086 mm
	3,87 m		1.330 da N - 1,9 da N/cm <sup>2</sup>
	2,01 m		2.700 x 2.700 mm
	1.335x690xh.1.100 mm		Stabilisation et destabilisation automatique III S de série <i>Standaard kenmerken serie performance III S</i>
	15° / 26,8%		Radiocommande <i>Draadloze afstandsbediening</i>
	1700 kg / 3747,85 lb (Honda-Hatz) 1810 kg / 3990 lb (Lithium-ion)		GPRS-GPS
	▪ Honda iGX390 Automatic rpm control 11,7 CV - 3600 rpm ▪ Hatz 1B40 HD autorev system 10 CV - 3600 rpm		R.A.H.M.
	2,2kW-230V-50Hz 2,2kW-110V-50Hz		100Ah/48V Optional - <i>Optional</i>





# GOLDLIFT 17.80XL III S



			
	15,22 m	16,91 m	 Optionnel - <i>Optioneel</i>
	6,95 m	8,18 m	▪ Honda I - 1,3 km/h / II - 1,7-3,3 km/h
	4,52 m		▪ Hatz I - 1,0 km/h / II - 1,3-2,6 km/h
	4,14 m		▪ Lithium-ion I - 0,9 km/h / II - 1,1-2,1 km/h
	1,99 m		 786/1.086 mm
	1.300 x 652 x h.1.115 mm		 1450 da N - 2 da N/cm <sup>2</sup>
	124°(+/-62°)		 2.885 x 2.890 mm
	15°/26,8%		 Stabilisation et destabilisation automatique III S de série <i>Standaard kenmerken serie performance III S</i>
	2100 kg / 2629.7 lb (Honda-Hatz) 2190 kg / 4828 lb (Lithium-ion)		 Radiocommande <i>Draadloze afstandsbediening</i>
	▪ Honda iGX440 Automatic rpm control 12,7 CV - 3.600 rpm ▪ Hatz 1B40 HD autorev system 10 CV - 3.600 rpm		 GPRS-GPS
	2,2kW-230V-50Hz 2,2kW-110V-50Hz		 R.A.H.M.
			 100Ah/48V Optionnel - <i>Optioneel</i>



# LITHIUM ION

## TOUT LE MONDE SAIT QUE

Les nacelles chenillées Hinowa équipées de la technologie **Lithium-Ion** sont des machines qui:

- N'émettent pas de fumée
- Ne font pas de bruit
- Ne consomment pas de combustible
- N'ont pas de câbles électriques au sol

De plus, elles sont le **moyen idéal** pour ceux qui ont besoin d'une machine rapide, accessible, compacte, légère et avec un déport important.

## Iedereen weet dat

De hoogwerkers van Hinowa met rupsbanden, die zijn voorzien van de technologisch **Lithium-Ion**, machines zijn die:

- Geen rook uitstoten
- Geen lawaai maken
- Geen brandstof verbruiken
- Geen elektrische kabels op de grond hebben

Bovendien zijn ze het **ideale middel** voor wie behoefte heeft aan een snelle, toegankelijke, compacte en lichte machine met een aanzienlijk werkbereik.





## MAIS PEUT-ÊTRE PAS TOUT LE MONDE SAIT QUE

- Hinowa produit cette technologie brevetée depuis plus de huit ans.
- Dans le monde entier des centaines de machines montrent leur excellente fiabilité.
- Notre technologie a atteint un niveau de fiabilité superlatif.
- Les coûts de gestion et d'utilisation sont très limités. Le système lithium-ion ne nécessite d'entretien du moteur et il n'y a pas d'usure ni de pannes par rapport à un moteur thermique.
- Les coûts de recharge se réduisent d'un tiers par rapport à celui du carburant.
- Les batteries Lithium-Ion n'ont pas d'effet mémoire et peuvent être rechargées en tout temps, même lorsque la machine est en marche.
- L'économie d'énergie est assurée par le fait que le moteur est alimenté seulement lorsqu'il y a un mouvement en cours (technologie start e stop).
- Les batteries lithium-ion ont une vie extrêmement supérieure que les batteries traditionnelles au plomb-acide.
- Les machines Hinowa équipées de batteries Lithium-Ion ont été projetées pour pouvoir travailler dans les conditions climatiques les plus différentes.
- Hinowa a appliqué à la conception du système Lithium-Ion toutes les attentions normalement utilisées pour les machines à moteur thermique pour atteindre un niveau élevé de protection contre l'humidité.
- La puissance, la vitesse de fonctionnement et la force de la partie aérienne de la machine Lithium-Ion restent inchangés et constantes dans le temps et sont comparables à celles d'une machine à moteur thermique.
- Pour leur nature hautement écologique et pour le faible impact sur l'environnement, les nacelles Lithium-Ion peuvent travailler dans des environnements où il est normalement interdit l'utilisation de machines équipées de moteur thermique.
- Le rendement d'un moteur électrique est beaucoup plus élevé que celui d'un moteur thermique.
- Le paquet de batterie N'A PAS besoin d'être remplacé précocement. Les cellules du système Lithium-Ion Hinowa garantissent 2000 cycles de recharge complète ou 4000 demi-recharges. La durée de vie estimée du paquet de batterie dépasse abondamment le temps de récupération de l'investissement.

## MAAR MISSCHIEN WEET NIET IEDEREEN DAT

- *Hinowa deze gepatenteerde technologie sinds meer dan acht jaar produceert.*
- *De Lithium-Ion-accu's hebben een uiterst lange levensduur, hoger dan de traditionele lood-zuur-accu's.*
- *Onze technologie een uitstekende mate van betrouwbaarheid heeft bereikt.*
- *De kosten voor het beheer en het gebruik zeer beperkt zijn. Het systeem Lithium-Ion geen onderhoud van de motor behoeft, terwijl er geen sprake is van de slijtage en defecten van een normale verbrandingsmotor.*
- *De kosten voor het opladen beperkt worden tot een derde ten opzichte van traditionele brandstof.*
- *De Lithium-Ion accu's geen geheugeneffect hebben en op ieder moment kunnen worden opgeladen, ook gedurende de werking van de machine.*
- *De energiebesparing gewaarborgd wordt door het feit dat de motor alleen gevoed wordt wanneer er een beweging wordt uitgevoerd (start&stop technologie).*
- *De Lithium-Ion-accu's hebben een uiterst lange levensduur, hoger dan de traditionele lood-zuur-accu's.*
- *De machines met Lithium-Ion technologie van Hinowa ontworpen zijn voor de functionering onder de meest uiteenlopende klimatologische omstandigheden.*
- *Hinowa in het ontwerp van het Lithium-Ion systeem alle voorzorgsmaatregelen heeft toegepast die normaal gebruikt worden voor machines met een verbrandingsmotor, om een hoge mate van bescherming tegen vochtigheid te bereiken.*
- *Het vermogen, de operationele snelheid en de kracht van de mastdelen van de lithium machine blijven na verloop van tijd onveranderd en constant en zijn vergelijkbaar met die van een machine met een verbrandingsmotor.*
- *Gezien hun zeer ecologische aard en het beperkte milieu-effect, kunnen de hoogwerkers Hinowa met Lithium-Ion technologie werken in omgevingen waar het gebruik van machines met verbrandingsmotoren verboden is.*
- *De efficiëntie van een elektrische motor is hoger ten opzichte van een verbrandingsmotor.*
- *De accu behoeft GEEN vroegtijdige vervanging. De cellen van het Lithium-Ion systeem Hinowa waarborgen 2000 cyclussen met volledige oplading of 4000 met halve oplading. De geschatte levensduur van de accu gaat de terugverdientijd van de investering ver te bov.*

CE IPAF



**Hinowa**<sup>®</sup>  
the future is now

HINOWA S.p.A.  
[www.hinowa.com](http://www.hinowa.com) - [info@hinowa.com](mailto:info@hinowa.com)

Via Fontana ■ 37054 Nogara ■ Verona ■ ITALY ■ Tel. +39 0442.539100 ■ Fax +39 0442.539075